

"ФИТИШ-ЈУ" д.о.о "FITIS - JU" d.o.o	Centrala za gašenje 8010	Datum:9/9/2004	List: 1
Tema:	Uputstvo za rukovanje		SSSŠifra:

## Centrala za signalizaciju i gašenje požara 8010



### Uputstvo za korisnike

"ФИТИШ-ЈУ" д.о.о. "FITIŠ - JU" d.o.o	Centrala za gašenje 8010	Datum:9/9/2004	List:2
Tema:	Uputstvo za rukovanje	Šifra:	

## Uvod

Centrala za signalizaciju i gašenje požara 8010 je alarmna centrala sa integrisanim interfejsom prema sistemu gašenja požara sa 1 do 8 zona po Vds standardu.

Centrala poseduje osam zona i mogućnost priključenja do 240 javljača požara. Izvršne funkcije se mogu proširiti transponderima koje se mogu priključiti na detektorske zone 12-relejna ili 32-optokoplerska izlaza. Centrala se istovremeno može povezati na esserove analogno adresibilne centrale za signalizaciju požara sa odgovarajućim transponderima preko petlje požarnih javljača. Na raspolaganju su još pet tehničkih ulaza (npr ručni javljači za momentalno aktiviranje gašenja, nužni stop, kontrola boca...), a željene izvršne funkcije se mogu aktivirati pomoću 13 programabilnih relejnih izlaza.

## Korisnički interfejs

Interfejs za korisnike se instalira u vrata centrale i on je opcionalan ako je sistem vezan na požarnu centralu serije 8000. Ako se radi o individualnom sistemu ovaj interfejs je neophodan za rukovanje sistemom. Sve operacije sa sistemom se mogu obaviti putem jasno grupisanih funkcijskih tastera. Tastatura se može blokirati ključem.

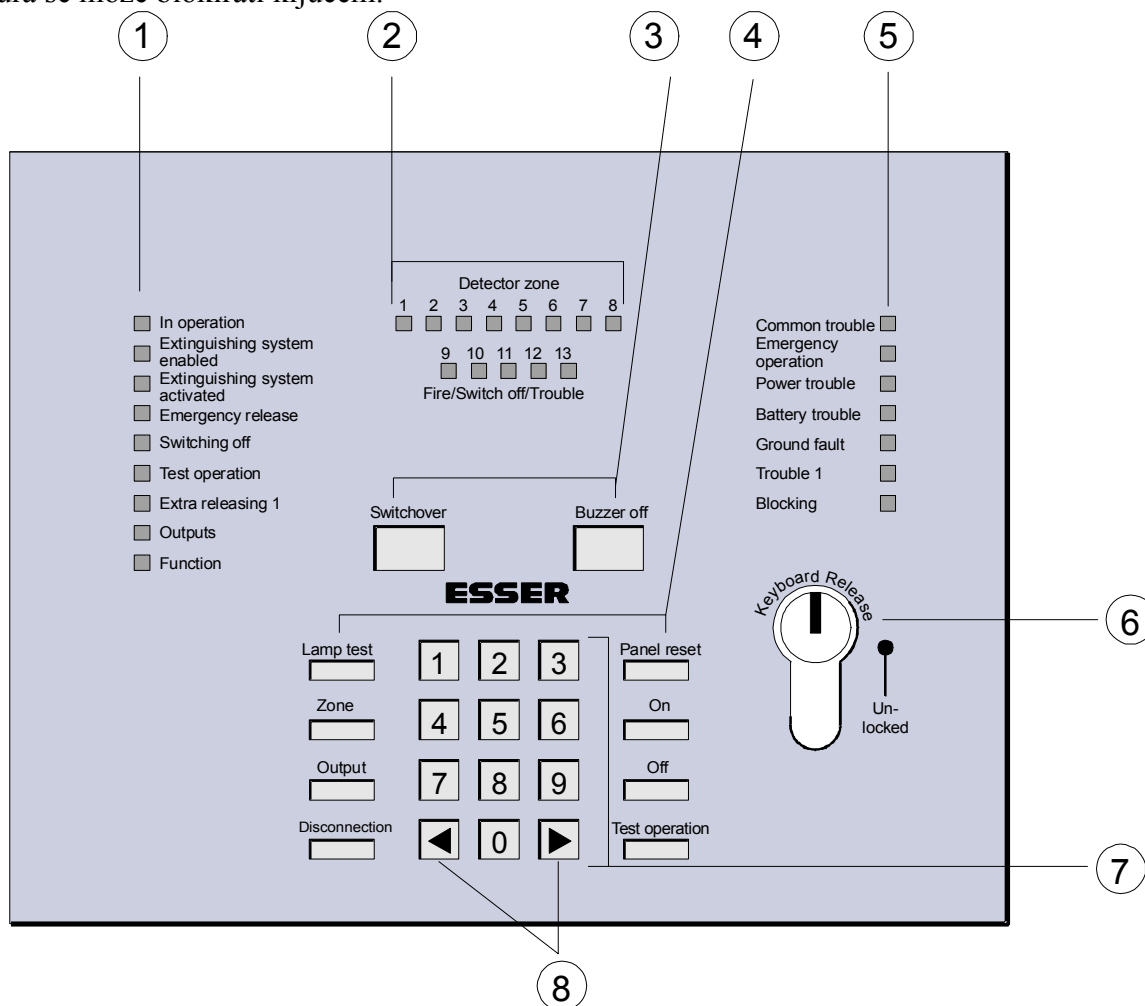

"ФИТИШ-ЈУ" д.о.о "FITIS - JU" d.o.o	Centrala za gašenje 8010	Datum:9/9/2004	List:3
Tema:	Uputstvo za rukovanje	SSSŠifra:	

1	Statusi izvršnih funkcija
2	Status detektorskih zona (1-8), i tehničkih zona (9-13) Status izvršnih funkcija (1-13)
3	Funkcijski tasteri (dostupni)
4	Funkcijski tasteri (iza poklopca tastature)
5	Indikacija grešaka
6	Ključ za blokadu tastature
7	Numerička tastatura
8	Strelica tasteri

## Status zona

Status detektorskih zona odnosno izvršnih funkcija se može kontrolisati preko 13 LED lampica. Tasterom "Switchover" se može menjati između posmatranja stanja zona ili izvršnih funkcija.

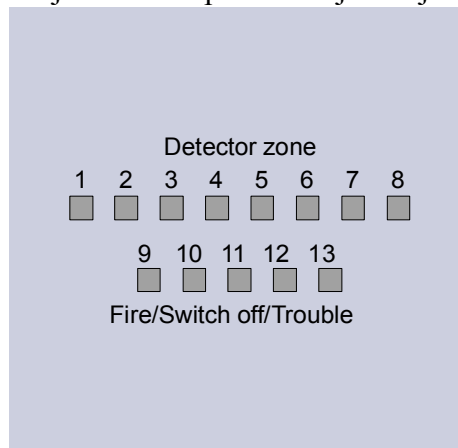

## Signalizacija lampicama

### Za detektorske zone 1-9 lampice mogu signalizirati sledeće:

- Isključeno - normalno stanje, detektori u funkciji
- Svetli crveno - alarm sa javljača te detektorske zone
- Blinka crveno - prvi alarm signal je stigao sa ove detektorske zone
- Blinka crveno/žuto - zona u modu testiranja
- Blinka žuto - kvar na zoni zona delimično funkcionalna ili potpuno van funkcije
- Svetli žuto - detektorska zona isključena od strane korisnika

### Za tehničke zone 10-13 lampice mogu signalizirati sledeće:

- Isključeno - normalno stanje, detektori u funkciji
- Svetli žuto - aktiviran tehnički ulaz
- Blinka žuto - isključena zona – svetli i "switching-off" lampica
- Isključeno - kvar na zoni

"ФИТИШ-ЈУ" д.о.о "FITIŠ - JU" d.o.o	Centrala za gašenje 8010	Datum:9/9/2004	List:4
Tema:	Uputstvo za rukovanje	Šifra:	

## Zajednička signalizacija aktiviranja izvršne funkcije

Uključuje se zajednička signalizacija ako se prikazuje stanje izvršne funkcije

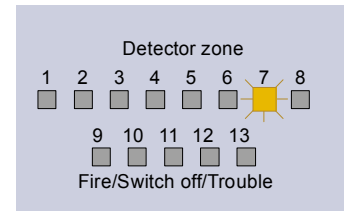
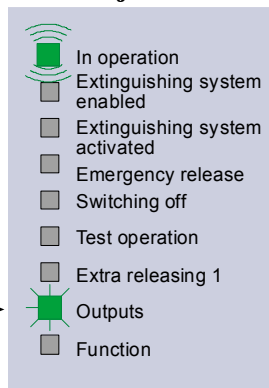

## Izvršne funkcije 1-13 lampice mogu signalizirati sledeće:

- |             |  |
|-------------|--|
| Isključeno  | - normalno stanje                        |
| Svetli žuto | - Korisnik je isključio izvršnu funkciju |
| Blinka žuto | - kvar na liniji izvršne funkcije        |

## Statusi izvršnih funkcija

Preko lampica za status izvršnih funkcija se daje opšta signalizacija trenutnog statusa sistema za gašenje požara:

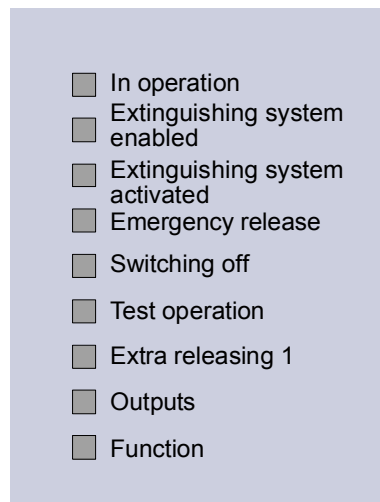

### In operation (zelena lampica)

- |                 |  |
|-----------------|--|
| Svetli zeleno - | sistem u radu, tastatura blokirana ključem (normalno stanje) |
| Blinka zeleno - | sistem u radu, tastatura otključana                          |
| Isključena -    | sistem van funkcije nema ni mrežnog ni pomoćnog napajanja    |

### Extinguishing system enabled (crvena lampica)

- |          |  |
|----------|--|
| Svetli - | procedura za gašenje je krenula. Krenulo je vreme za evakuaciju, i nakon isteka vremena će se aktivirati sistem gašenja ako se proces ručno ne zaustavi. Vreme evakuacije se može podešavati između 1-255 sekunde. |
|----------|--|

"ФИТИШ-ЈУ" д.о.о "FITIS - JU" d.o.o	Centrala za gašenje 8010	Datum:9/9/2004	List:5
Tema:	Uputstvo za rukovanje		SSSŠifra:

### **Extinguishing system activated** (crvena lampica)

Svetli - Aktivirana je izvršna funkcija gašenja. Agens za gašenje je pušten po uprogramiranoj proceduri i dalje nije moguće zaustaviti ili prekinuti proceduru. U zavisnosti od sistema gašenja odgovarajućim ručnim javljačem je moguće okinuti oslobađanje dodatnog agens-a za gašenje.

### **Emergency stop** (žuta lampica)

Svetli - Aktivirana procedura gašenja je prekinuta ručnim javljačem STOP preko zone 10 pre isteka vremena evakuacije.

### **Switch off** (žuta lampica)

Svetli - Na centrali postoji bar jedno isključenje (detektorske zone, izvršne funkcije...).

### **Test operation** (žuta lampica)

Svetli - Detektorska zona prebačena na mod testiranja. Detektorske zone 1-8 se mogu prebaciti u test mod i mogu se testirati jedan po jedan

Blinka - Aktiviran je mod revizije izlaznih funkcija. Sve izvršne funkcije se aktiviraju koje su programirane sa opcijom revision.

### **Extra releasing** (žuta lampica)

Svetli - Aktivirano oslobađanje dodatnog agensa za gašenje požara odgovarajućim ručnim javljačem.

### **Outputs** (zelena lampica)

Svetli - Indicira da je aktivirana bar jedna izvršna funkcija. Za dodatne informacije videti lampice statusa zona.

### **Functions** (zelena lampica)

Svetli - Funkcijski taster "Zone" ili "Outputs" je pritisnut i centrala očekuje unos podataka.

## **Indikacija grešaka**

Ova grupa LED lampica služi za preciznu identifikaciju greške/kvara. Ako postoji bilo koja greška/kvar na centrali svetli žuta lampica "Common trouble".

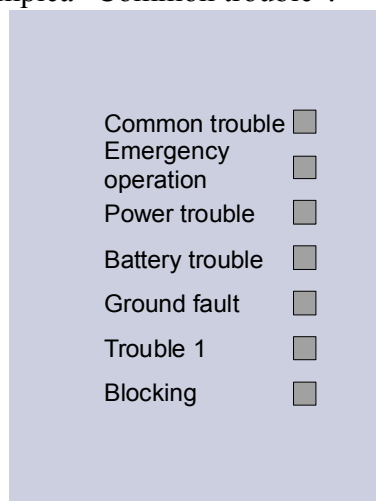

### **Common trouble** (žuta lampica)

Svetli - Zajednička signalizacija greške na sistemu postoji barem jedna greška/kvar.

"ФИТИШ-ЈУ" д.о.о "FITIŠ - JU" d.o.o	Centrala za gašenje 8010	Datum:9/9/2004	List:6
Tema:	Uputstvo za rukovanje	Šifra:	

### Emergency operation (žuta lampica)

Svetli - Sistem prelazi u ovaj režim rada u slučaju ozbiljnog kvara na centrali (npr. greška u programu kvar procesora...). Centrala više nije sposobna obavljati svoju funkciju u potpunosti. Zvati servis

### Power trouble (žuta lampica)

Svetli - Svetli kada sistem ostane bez napona napajanja, bez obzira što je dojava greške u naponu programirana sa vremenskom zadržkom. Automatski se gasi ako je napon ponovo prisutan.

### Battery trouble (žuta lampica)

Svetli - Svetli kada sistem ostane bez akumulatorskog napajanja, bez obzira što je dojava greške u naponu programirana sa vremenskom zadržkom. Automatski se gasi ako su baterije ponovo prisutne.

### Ground trouble (žuta lampica)

Svetli - Svetli ako se na signalnom kablju ili napojnom kablju detektuje spoj prema uzemljenju.

### Trouble (žuta lampica)

Svetli - Okida ga zona za kontrolu sistema gašenja. Ako sa te zone stigne dojava greške pali se lampica. Greške koje se mogu preko ovog ulaza javiti su naprimer pritisak u bocama sistema za gašenje.

### Blocking (žuta lampica)

Svetli - Okida ga zona koja je programirana kao "Blocking". Mehanički prekidač koji kontroliše i dojavljuje ako je agens ispušten iz boca.

## Rukovanje preko tastature

Rukovanje centralom se vrši preko tastature centrale. Centrala signalizira kratkim bip signalom kad se neki taster pritisne. Ako je poklopac zatvoren sem "Switchover" i "Buzzer Off" tastera svi tasteri su pokriveni. Tasteri ispod poklopca se mogu blokirati ključem da se centrala zaštiti od manipulisanja sa strane neovlašćenog osoblja.

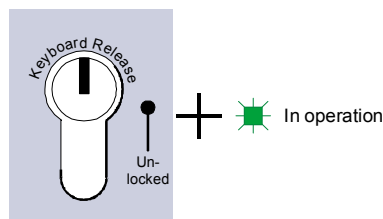

Kada su tasteri zaključani lampica "In operation" svetli kontinualno.

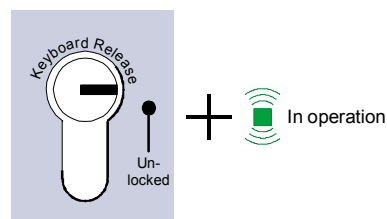

Kada su tasteri otključani lampica "In operation" blinka.

"ФИТИШ-ЈУ" д.о.о "FITIS - JU" d.o.o	Centrala za gašenje 8010	Datum:9/9/2004	List:7
Tema:	Uputstvo za rukovanje	SSSSifra:	

## Uključenje/Isključenje zona

Detektorske zone (1-8) i tehničke zone (9-13) se mogu uključiti odnosno isključiti preko funkcijskih i numeričkih tastera. Za operaciju je potrebno prvo otključati tastaturu centrale. Procedura isključivanja zone je objašnjena sledećom slikom:

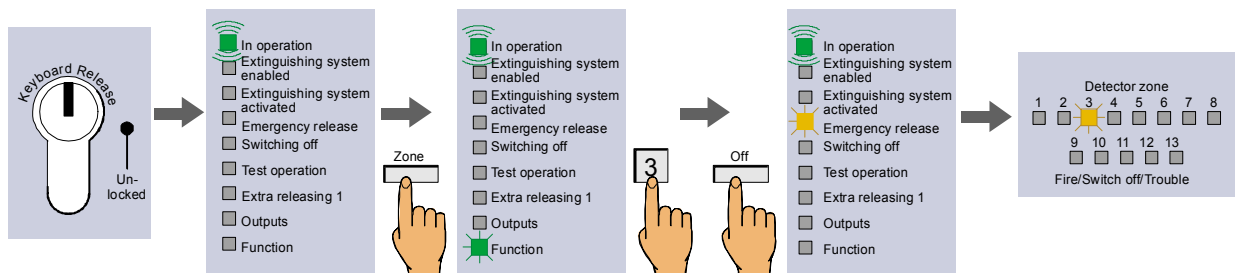

Lampica isključene zona svetli žuto. Tasterom "Switchover" se može birati između prikazivanja statusa zona odnosno statusa izvršnih funkcija na lampicama. Ako se tastatura isključi automatski se pokazuje status detektorskih zona.

Isključene zone se mogu ponovo uključiti na način prezentiran na sledećoj slici:

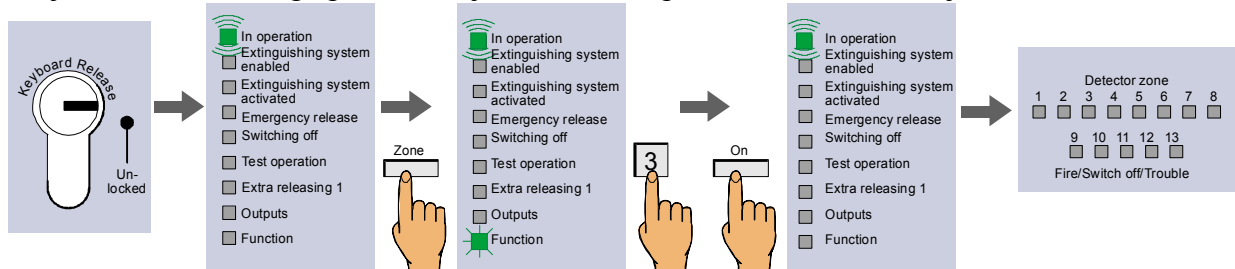

LED lampica zone se gasi i zona je resetovana i ponovo u funkciji.

## Uključenje/Isključenje zona

Releji izvršnih funkcija (1-13) se mogu uključiti odnosno isključiti preko funkcijskih i numeričkih tastera. Za operaciju je potrebno prvo otključati tastaturu centrale. Procedura isključivanja izvršnih funkcija je objašnjena sledećom slikom:

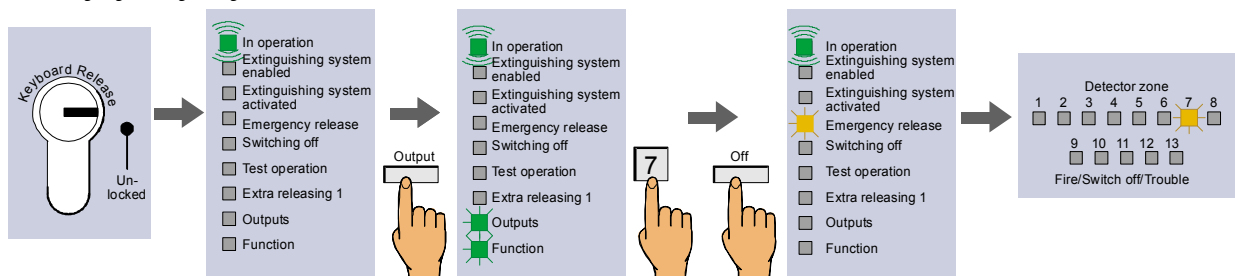

Lampica isključene izvršne funkcije svetli žuto takođe se pali zelena LED lampica "Output" u zajedničkoj signalizaciji.

Tasterom "Switchover" se može birati između prikazivanja statusa zona odnosno statusa izvršnih funkcija na lampicama. Ako se tastatura isključi automatski se pokazuje status detektorskih zona.

Isključene izvršne funkcije se mogu ponovo uključiti na način prezentiran na sledećoj slici:

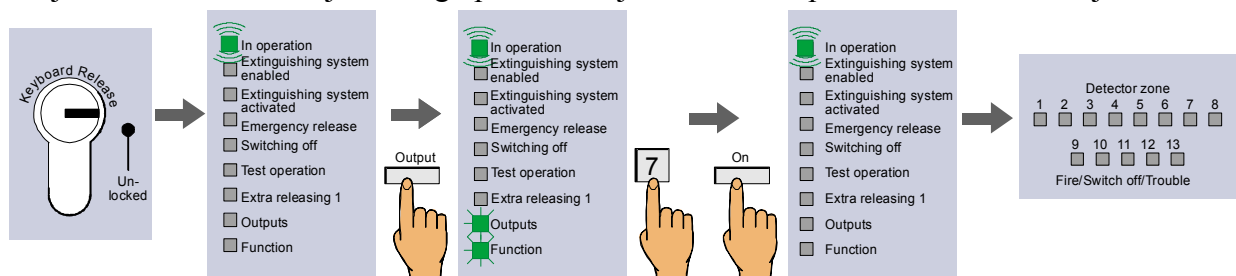

LED lampica izvršne funkcije se gasi i izvršna funkcija je ponovo funkcionalan i u slučaju odgovarajućeg događaja će se aktivirati.

## Rersertovanje centrale 8010

Resetovanje centrale se može izvršiti funkcijskim tasterom. Za operaciju je potrebno prvo otključati tastaturu centrale. Resetovanjem se centrala ponovo inicijalizuje sve dotadašnje signalizacije se gase i ponovo vrednuju, sem test moda i isključenja.

Procedura resetovanja centrale je objašnjena sledećom slikom:

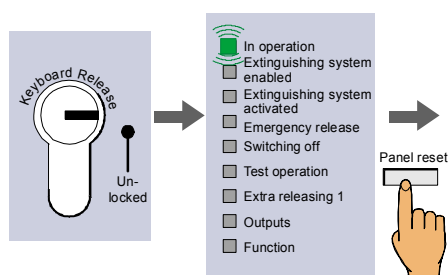

## Test lampica centrale 8010

Test lampica centrale se može izvršiti funkcijskim tasterom. Za operaciju je potrebno prvo otključati tastaturu centrale. Pale se sve lampice centrale i interna zujalica sve dok je taster pritisnut. Procedura aktiviranja testa lampica je objašnjena sledećom slikom:

